

Einbauanleitung Leiterhalter „LH Attika“

Artikel-Nr. 4925 01 00

GRÜN



ACHTUNG:

Die Montage und die Verwendung der Leitersicherung sind erst zulässig, nachdem der Monteur/Anwender die Einbau- und Verwendungsanleitung in der jeweiligen Landessprache gelesen hat.

ATTENTION:

Assembling and using of the safety product is only allowed after the assembler or user read the instructions for installation and use in his national language.

DEUTSCH

ENGLISH



Abbildung zeigt: Leiterhalter „LH Attika“

Einbauort / Gebäude: _____

**Datum der
Inbetriebnahme:** _____

Betreiber / Benutzer: _____

Straße: _____

PLZ, Ort: _____

Tel.: _____

Fax: _____

Email: _____



QR-Code GRÜN

Die jeder Leitersicherung beigefügte Einbau- und Verwendungsanleitung ist vor der Installation und jedem Gebrauch unbedingt durchzulesen und beim Hausmeister oder in der Nähe der Leitersicherung aufzubewahren.

1. WICHTIGE HINWEISE:

- Die Montage und die Verwendung der Leitersicherung sind erst zulässig, nachdem der Monteur/Anwender die Einbau- und Verwendungsanleitung in der jeweiligen Landessprache gelesen hat.
- Gesundheitliche Einschränkungen (z.B. Medikamenteneinnahme, Alkoholmissbrauch, Herz- und Kreislaufprobleme) können die Sicherheit des Benutzers bei Arbeiten in der Höhe negativ beeinträchtigen.
- Wenn Zweifel an einer sicheren Benutzung bestehen (z.B. bei Beschädigungen wie Rissen oder Brüchen) ist der Leiterhalter der Benutzung zu entziehen.

2. Technische Daten

Typ:	Leiterhalter „LH Attika“
Art.-Nr.:	4925 01 00
Leiterbreite:	Außen max. 490 mm
Benutzer:	max. 1 Person
Material:	Edelstahl A2
Untergrund:	Abdeckblech einer Attika
Befestigung:	4x Blindniete VA Ø5x12



Der Leiterhalter „LH Attika“ ist als Sicherung von Anstelleitern gegen seitliches und rückwärtiges Wegkippen geeignet.

3. Kennzeichnung der Leitersicherung (Typenschild)



1	Logo: Hersteller	5	Artikelnummer
2	Hinweise auf die Produktbeschreibung	6	Montage- und Gebrauchsanweisung muss beachtet werden
3	Bezeichnung der Leitersicherung	7	Serien-Nr. / Baujahr
4	Max. Nutzeranzahl		

4. Montage der Leitersicherung

4.1.1. Montagehinweise:

- Der Untergrund muss Teil der statischen Grundkonstruktion sein. Im Zweifelsfall ist dies von einem Baustatiker zu prüfen.
- Es dürfen nur die von Fa. GRÜN gelieferten Originalteile verwendet werden. Einzelteile dürfen nicht ausgetauscht werden.
- Es darf nur das von Fa. GRÜN gelieferte Montagematerial verwendet werden. Die Festigkeits- und Montagevorgaben der Befestigungshersteller sind zu beachten.
- Es gilt nur die Montage- und Bedienungsanleitung der Fa. GRÜN.

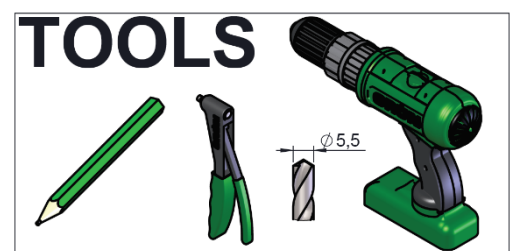
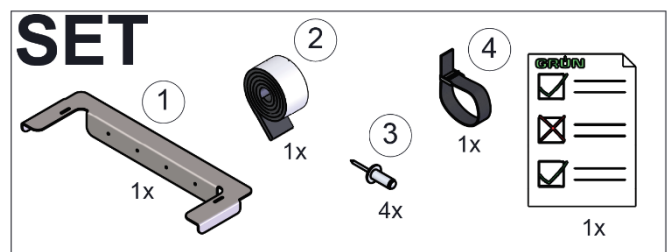

Einbauanleitung Leiterhalter „LH Attika“

Artikel-Nr. 4925 01 00

GRÜN

4.1.2. Montageskizzen:

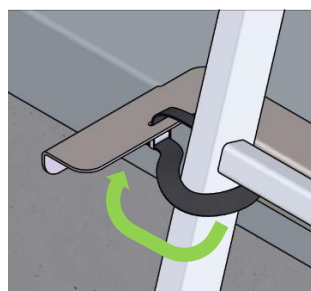
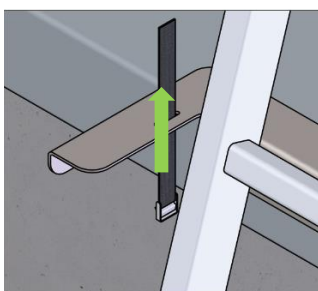
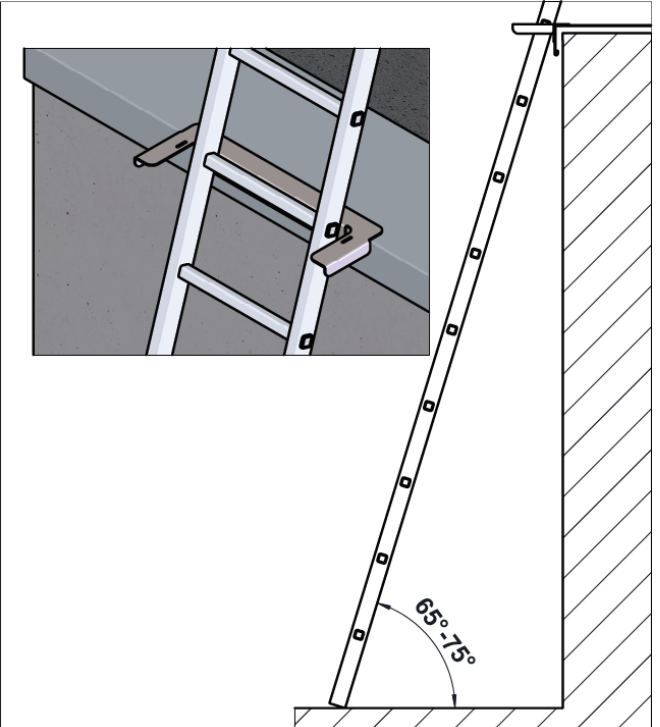
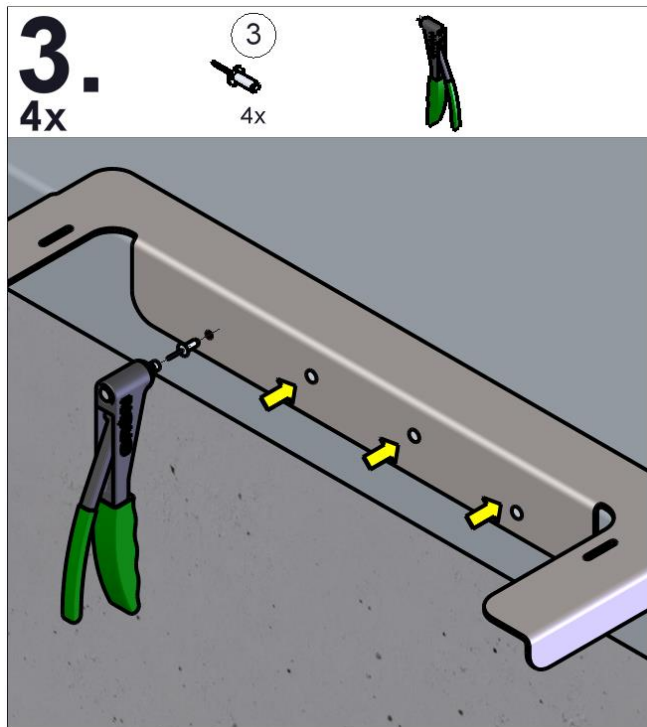
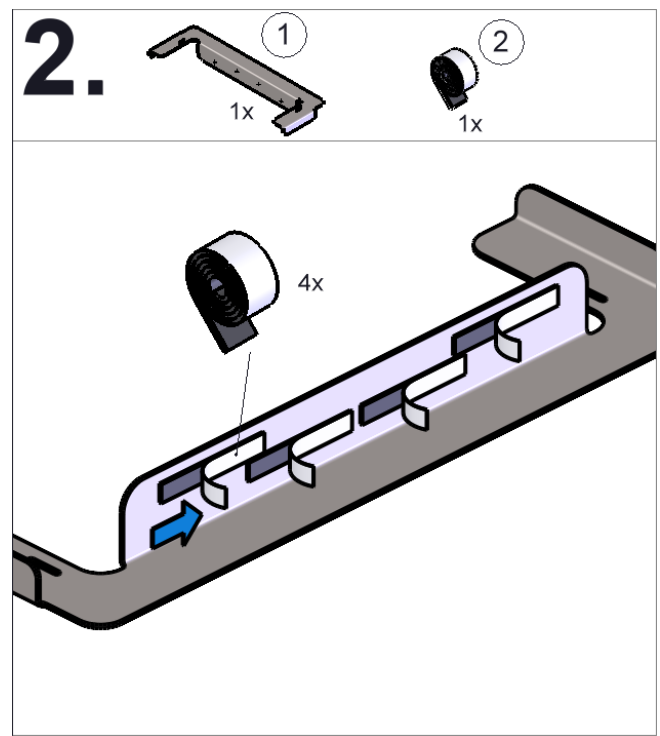
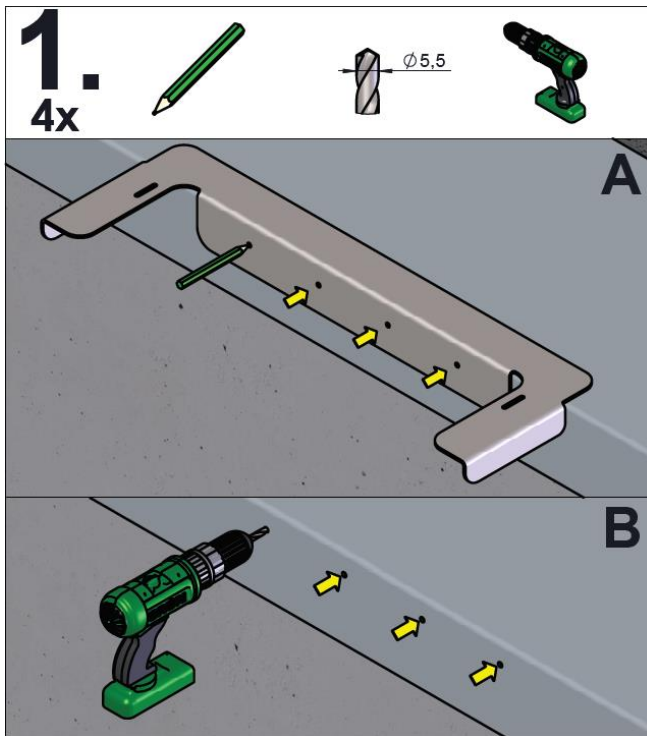

Leiter mit dem mitgelieferten Befestigungsriemen an einem der beiden dafür vorgesehenen Schlitze im Leiterhalter sichern.

Der Anwender hat die korrekte Montage selbstverantwortlich zu prüfen!

© GRÜN GmbH, Irrtümer, Druckfehler, technische Änderungen vorbehalten!
© GRÜN GmbH. No liability for errors and printing errors. We reserve the right to make technical changes.

Sicherheitstechnik für Dach, Fassade und Industrie



GRÜN

Spezialmaschinenfabrik für Dach, Bau und Straße
Siegener Straße 81-83
57234 Wilnsdorf / GERMANY

Tel. +49 (0) 271 - 39 88-0
Fax +49 (0) 271 - 39 88-158
E-Mail info@gruen-gmbh.de
www.absturzsureicherungen-gruen.de



Urheberrechtshinweis
© GRÜN GmbH 2021. Alle Rechte vorbehalten. Diese urheberrechtlich geschützten Unterlagen dürfen – auch auszugsweise – nur mit vorheriger Genehmigung der GRÜN GmbH vervielfältigt, abgeändert oder in irgendeiner Form oder irgendeinem Medium weitergegeben oder in einer Datenbank oder einem anderen Datenspeichersystem gespeichert werden. Eine Verwendung ohne vorherige Genehmigung gilt als Verstoß gegen die jeweiligen Copyright-Bestimmungen.